

Aesculap® Valve XS

Миниинвазивная хирургия клапанов сердца

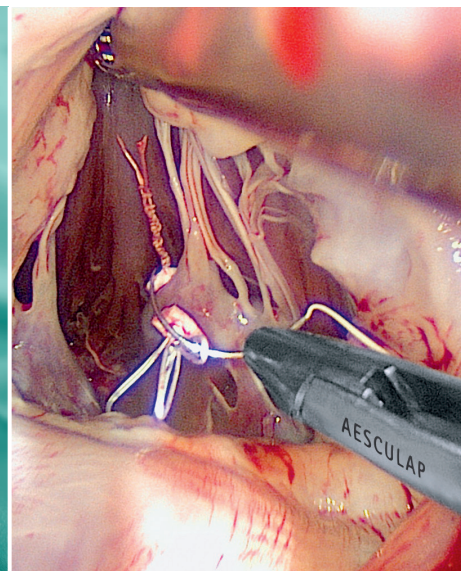







Aesculap Surgical Technologies

Aesculap® Valve XS

Ножницы



	Артикул	Длина	Рабочая часть	Рабочая длина	Общая длина
 1/1	FC470R	Короткие	Изогнутые на 15°, 2 подвижных лезвия	175 мм	315 мм
	FC265R	Стандартные		235 мм	370 мм
	FC370R	Длинные		285 мм	420 мм
 1/1	FC471R	Короткие	Изогнутые на 30°, 2 подвижных лезвия	175 мм	315 мм
	FC266R	Стандартные		235 мм	370 мм
	FC371R	Длинные		285 мм	420 мм
 1/1	FC472R	Короткие	Изогнутые на 30°, 1 подвижное лезвие, 1 неподвижное лезвие	165 мм	300 мм
	FC267R	Стандартные		220 мм	360 мм
	FC372R	Длинные		270 мм	410 мм
 1/1	FC473R	Короткие	Изогнутые на 70°, 2 подвижных лезвия	175 мм	310 мм
	FC268R	Стандартные		230 мм	370 мм
	FC373R	Длинные		280 мм	420 мм
 POTTS-DIETRICH 1/1	FC474R	Короткие	Изогнутые на 45°, 1 подвижное лезвие, 1 неподвижное лезвие	155 мм	295 мм
	FC269R	Стандартные		210 мм	355 мм
	FC374R	Длинные		260 мм	405 мм
 POTTS-DIETRICH 1/1	FC475R	Короткие	Изогнутые на 125°, 1 подвижное лезвие, 1 неподвижное лезвие	150 мм	285 мм
	FC271R	Стандартные		205 мм	345 мм
	FC375R	Длинные		255 мм	395 мм

Длина лезвий	Диаметр штока
15 мм	5 мм
15 мм	5 мм
10 мм	5 мм
15 мм	5 мм
13 мм	3,5 мм
8 мм	3,5 мм

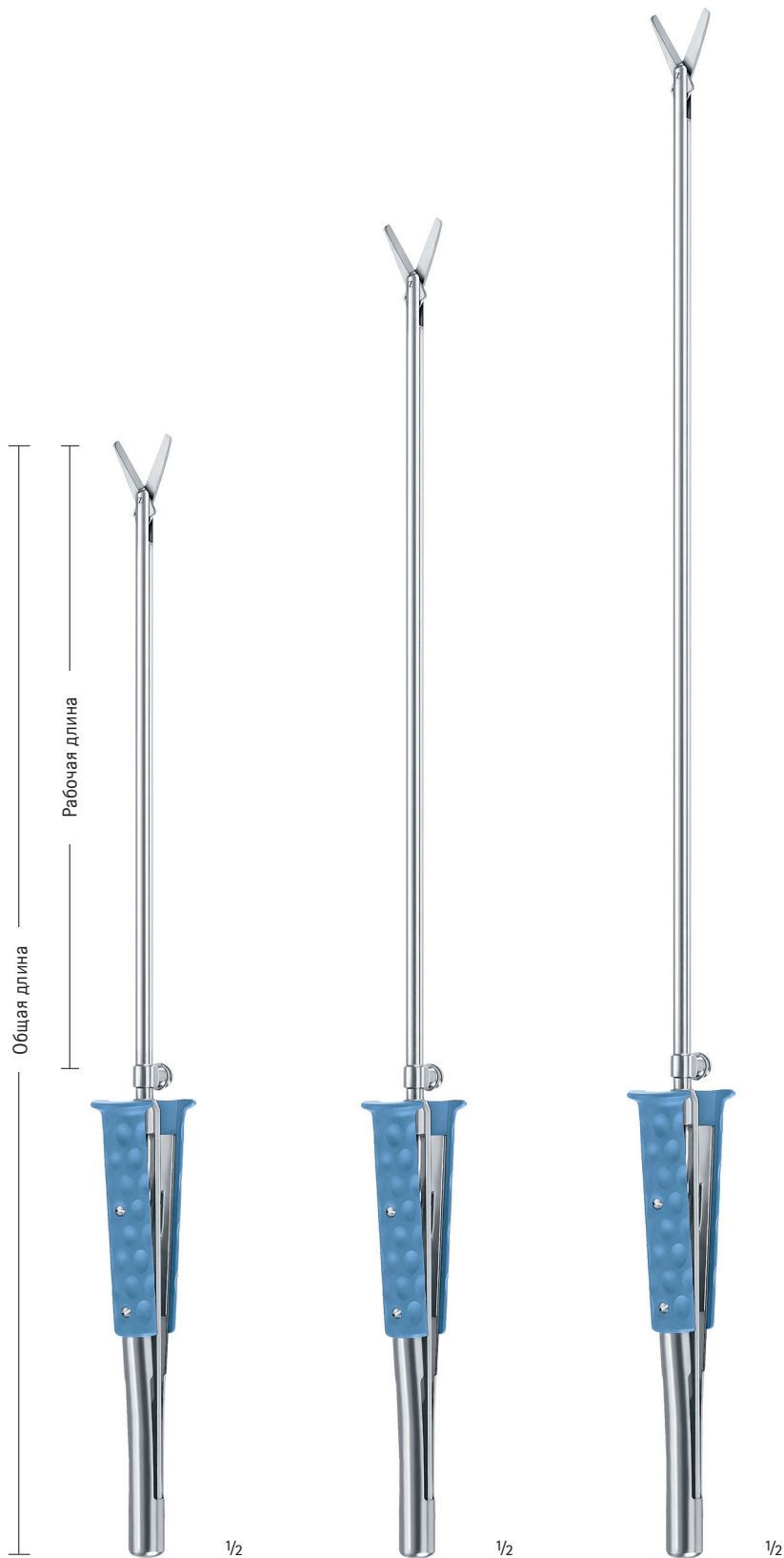

FC470R–FC475R

Короткие инструменты

FC265R–FC271R

Стандартные инструменты

FC370R–FC375R











Длинные инструменты

Aesculap® Valve XS

Иглодержатели

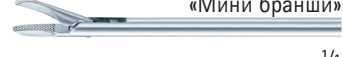

С кремальерой и твердосплавными вставками

	Артикул	Длина	Рабочая часть	Рекомендованный шовный материал	Рабочая длина	Общая длина
   1/1	FC478R	Короткий	Прямой	2/0, например Premicron	170 мм	305 мм
	FC275R	Стандартный			225 мм	365 мм
	FC378R	Длинный			275 мм	415 мм
   1/1	FC479R	Короткий	Изогнутый	2/0, например Premicron	170 мм	305 мм
	FC276R	Стандартный			225 мм	365 мм
	FC379R	Длинный			275 мм	415 мм
   1/1	FC480R	Короткий	Изогнутый	2/0, например Premicron	170 мм	305 мм
	FC277R	Стандартный			225 мм	365 мм
	FC380R	Длинный			275 мм	415 мм
 «Тип по RYDER»   1/1	FC481R	Короткий	Прямой	5/0 и меньше	170 мм	305 мм
	FC278R	Стандартный			225 мм	365 мм
	FC381R	Длинный			275 мм	415 мм
 «Мини бранши»   1/1	FC482R	Короткий	Изогнутый	5/0 и меньше	160 мм	300 мм
	FC279R	Стандартный			220 мм	360 мм
	FC382R	Длинный			270 мм	410 мм

Размер бранш	Диаметр штока
3 × 8 мм	5 мм
3 × 8 мм	5 мм
2 × 8 мм	5 мм
1,5 × 7 мм	5 мм
1,5 × 6 мм	2,7 мм



FC478R–FC482R

Короткие инструменты

FC275R–FC279R

Стандартные инструменты

FC378R–FC382R

Длинные инструменты

Aesculap® Valve XS

Зажимы



Насечка по DeBakey



1/1



1/1



1/1

Насечка по RESANO



1/1



1/1

Зажим для шовного материала



1/1



1/1

Толкатель узлов



1/1

Артикул	Длина	Рабочая часть	Рабочая длина	Общая длина
FC485R	Короткие		175 мм	310 мм
FC285R	Стандартные	Прямой, насечка на браншах 1,5 × 11 мм	230 мм	365 мм
FC385R	Длинные		280 мм	415 мм
FC486R	Короткие			170 мм
FC286R	Стандартные	Изогнут на 45° вверх, насечка на браншах 1,5 × 15 мм	230 мм	365 мм
FC386R	Длинные		280 мм	415 мм
FC487R	Короткие			170 мм
FC287R	Стандартные	Изогнут на 45° в сторону, насечка на браншах 1,5 × 15 мм	230 мм	365 мм
FC387R	Длинные		280 мм	415 мм
FC488R	Короткие			175 мм
FC288R	Стандартные	Прямой, насечка на браншах 3 × 16 мм	230 мм	370 мм
FC388R	Длинные		280 мм	420 мм
FC489R	Короткие			175 мм
FC289R	Стандартные	Прямой, насечка на браншах 2,8 × 11 мм	230 мм	370 мм
FC389R	Длинные		280 мм	420 мм
FC490R	Короткие			170 мм
FC290R	Стандартные	Прямой, насечка на браншах 1,5 × 11 мм	230 мм	365 мм
FC390R	Длинные		280 мм	415 мм
FC491R	Короткие			170 мм
FC291R	Стандартные	Прямой, бранши 8 мм	225 мм	365 мм
FC391R	Длинные		280 мм	415 мм
FC492R	Короткие			175 мм
FC292R	Стандартные	Изогнут на 45°	230 мм	370 мм
FC392R	Длинные		280 мм	420 мм

Диаметр штока	Дополнительно
5 мм	5 мм
5 мм	1 бранш подвижный, один неподвижный
5 мм	1 бранш подвижный, один неподвижный
5 мм	1 бранш подвижный, один неподвижный
5 мм	5 мм
3 мм	Изгибаемый шток
5 мм	Зажим для шовного материала с твердосплавными вставками
5 мм	3,5 мм



FC485R–FC492R **FC285R–FC292R** **FC385R–FC392R**

Короткие инструменты Стандартные инструменты Длинные инструменты

Aescular® Valve XS

Нервные крючки

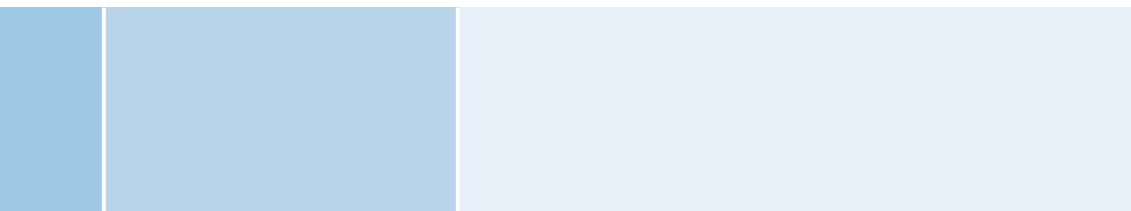

	FC350R	FC351R	FC352R
Глубина крючка	4,5 мм Пуговчатый	5 мм	9 мм
Рабочая длина	260 мм	260 мм	260 мм
Общая длина	350 мм	350 мм	350 мм

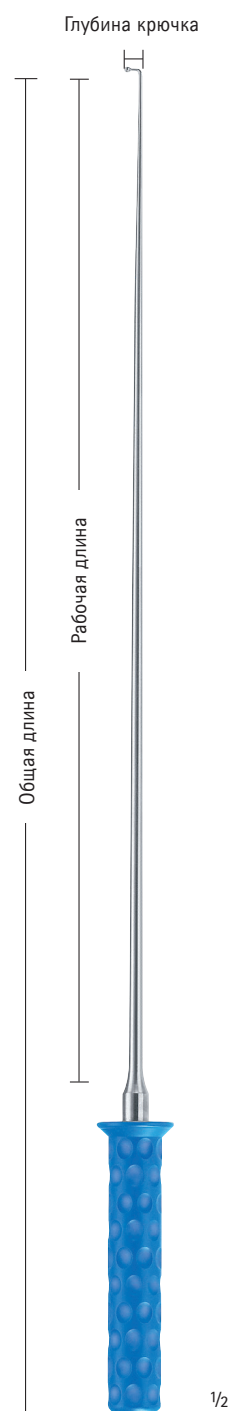

FC350R-FC352R

Аортальные зажимы



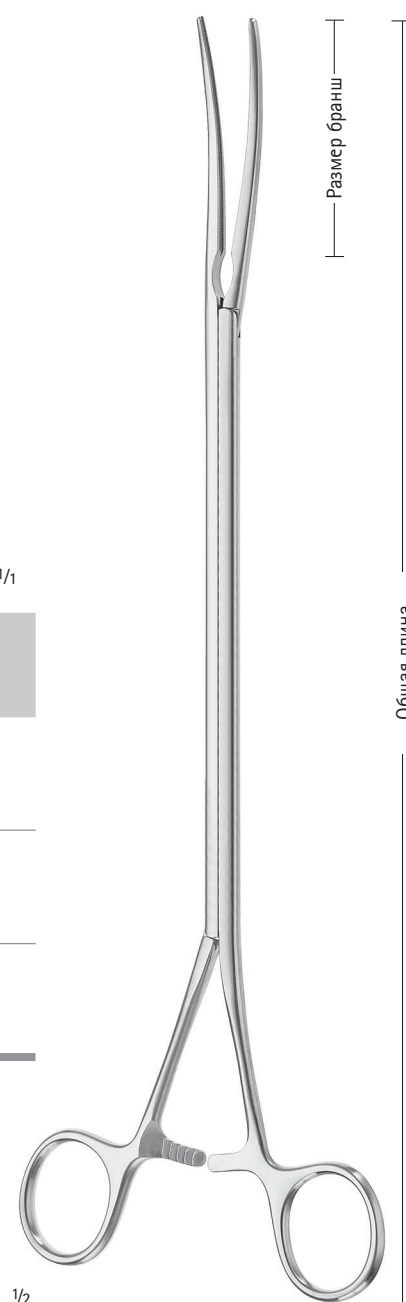

	FC295R	FC351R	FC352R
Глубина крючка	1:2 по DeBakey	1:2 по DeBakey	2:3 по DeBakey
Рабочая длина	2,8 × 60 мм	2,8 × 60 мм	4,8 × 85 мм
Общая длина	330 мм	290 мм	360 мм



FC295R–FC297R

Aesculap® Valve XS

Дополнительные инструменты

	Артикул	Тип бранш	Размер бранш	Рабочая длина	Общая длина
 1/1	FC298R	прямые	3 × 10 мм	290 мм	370 мм
 1/1	FC299R	Изогнут на 30° вверх	3 × 10 мм	290 мм	370 мм

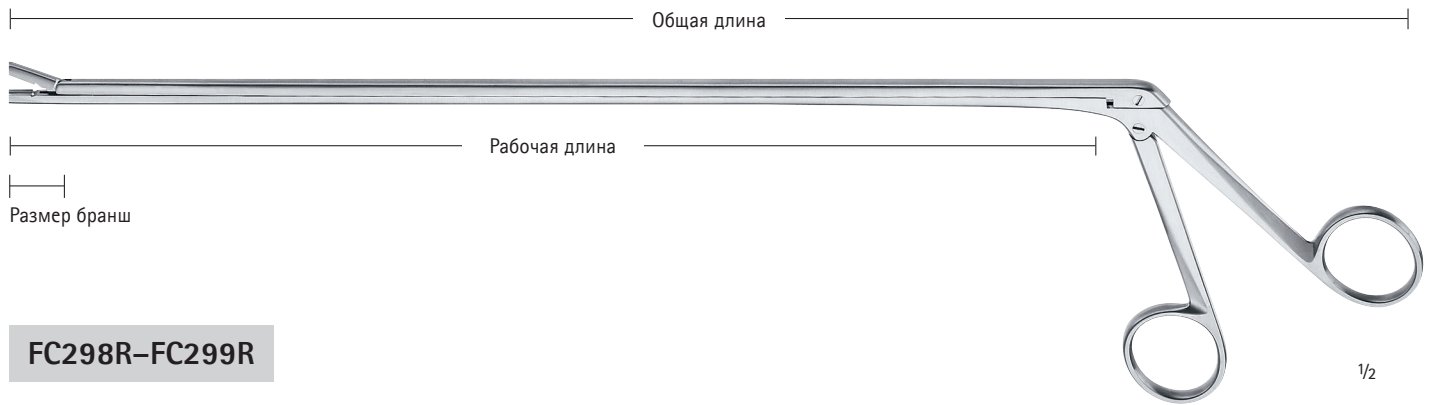

BB060R

Рукоятка для скальпеля, диаметр 5 мм, общая длина 450 мм,
для микро лезвий BB365R



BB365R

Стерильные микро лезвия, упаковка по 10 шт.

Дополнительные инструменты

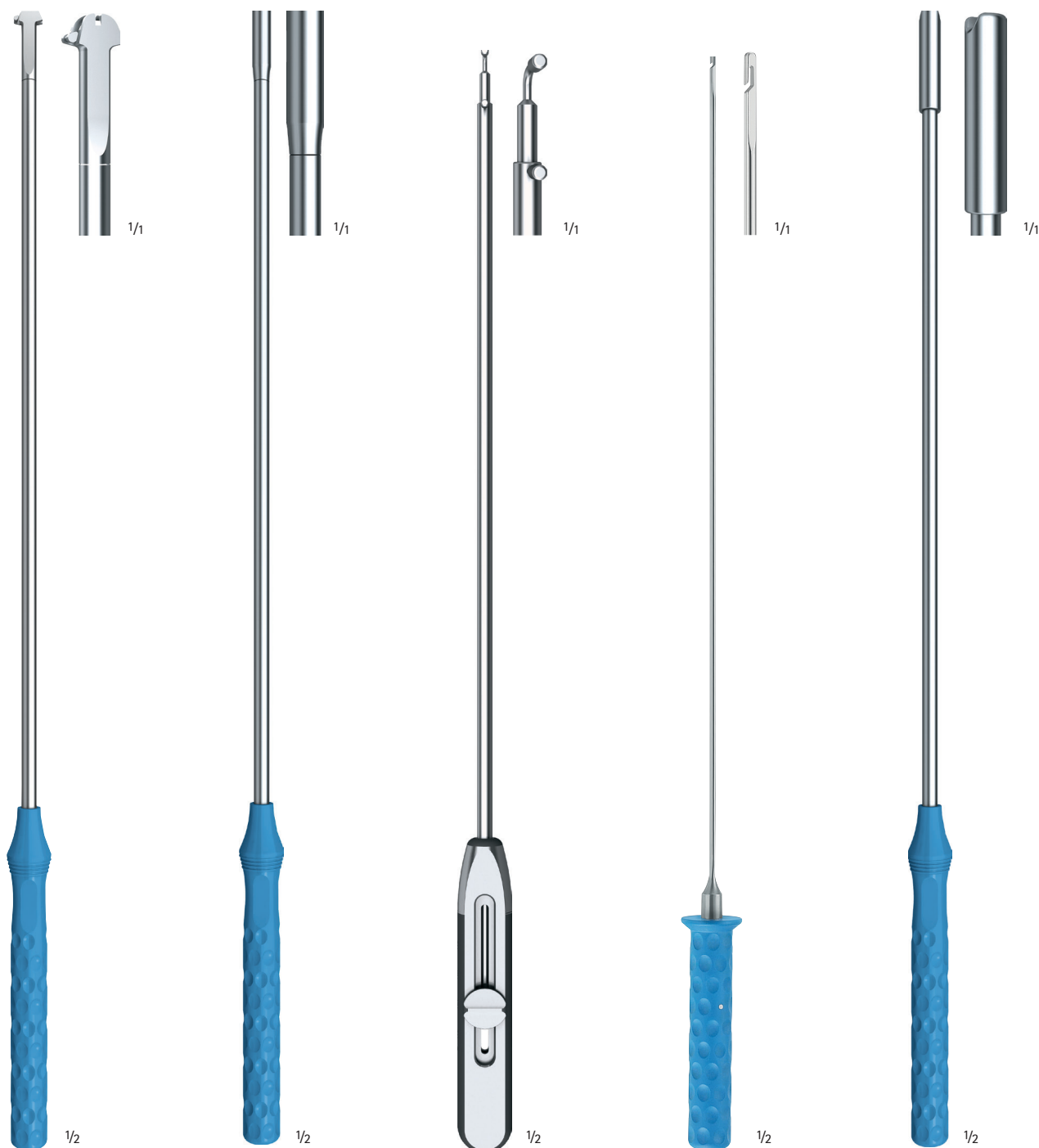

FC355R

Толкатель узла
Общая длина 370 мм
Рабочая длина 260 мм

FC356R

Искатель иглы магнитный
Общая длина 370 мм
Рабочая длина 260 мм

FC357R

Измеритель хорд
Общая длина 355 мм
Рабочая длина 250 мм
Измерительная шкала
от 5 до 40 мм

FC358R

Уловитель нити
Общая длина 355 мм
Рабочая длина 260 мм

FC359R

Толкатель клапана
Общая длина 370 мм
Рабочая длина 260 мм

Aesculap® Valve XS

Боковые реберные ранорасширители

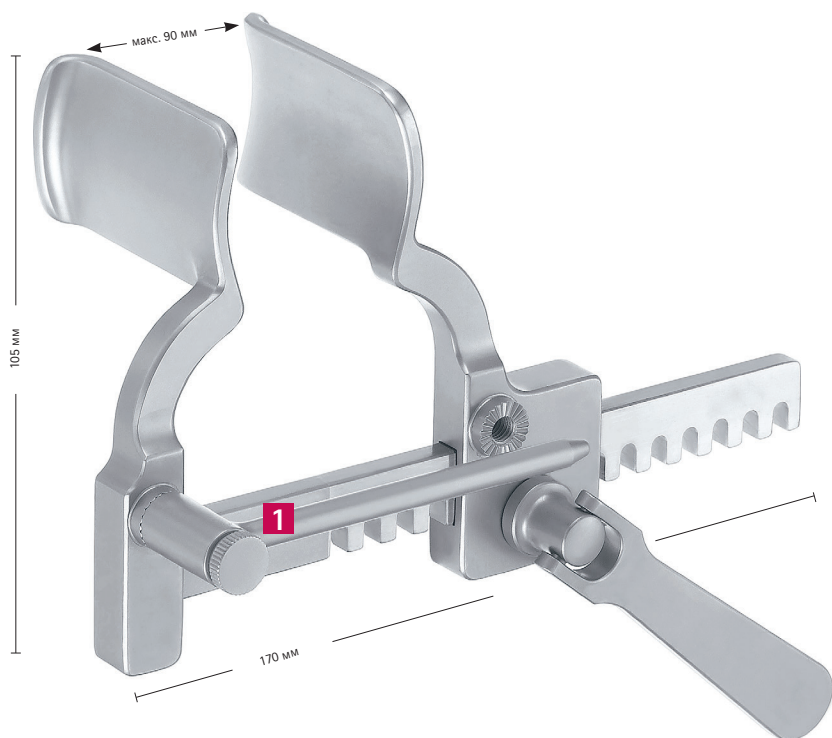

FC145R

Valve XS жесткий (неизгибаемый) реберный ранорасширитель для бокового доступа
Размер зеркал: 59 × 37 мм (глубина × ширина)

1 Рейка для фиксации крючков отсоединяемая

Боковые реберные ранорасширители



FC140R

Ранорасширитель для бокового доступа с двойным соединением, состоит из
1 × FC143R Рамка ранорасширителя
2 × FC141R Зеркала

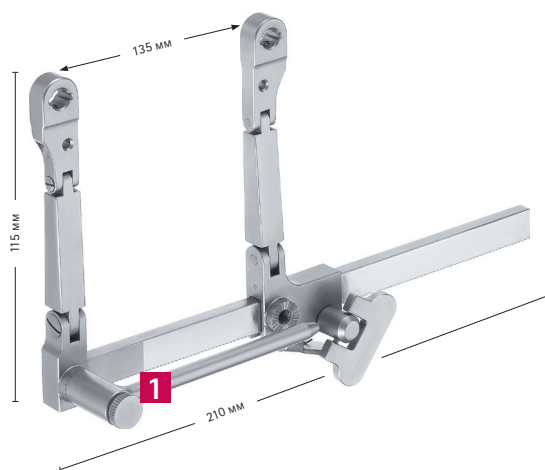

FC143R

Рамка ранорасширителя
1 Рейка для фиксации крючков отсоединяемая



BV399R

Зажим для снятия зеркал с рамки ранорасширителя



FC142R

Зеркала с шаровидным креплением
Размеры зеркал: 53 × 36 мм



FC141R

Зеркала с шаровидным креплением
Размеры зеркал: 36 × 36 мм

Aesculap® Valve XS

Принадлежности для реберных ранорасширителей



FC121R–FC123R

Heart XS изгибаемый крючок для клапана

Артикул	Размер крючка	Общая длина
FC121R	65 × 18 мм	250 мм
FC122R	95 × 18 мм	280 мм
FC123R	95 × 22 мм	280 мм



FC124R

Heart XS изгибаемый крючок для клапана

Артикул	Размер крючка	Общая длина
FC124R	75 × 25 мм	250 мм

Принадлежности для реберных ранорасширителей

Размеры крючков:
1-я цифра = глубина
2-я цифра = ширина
Например, 60 × 35 мм

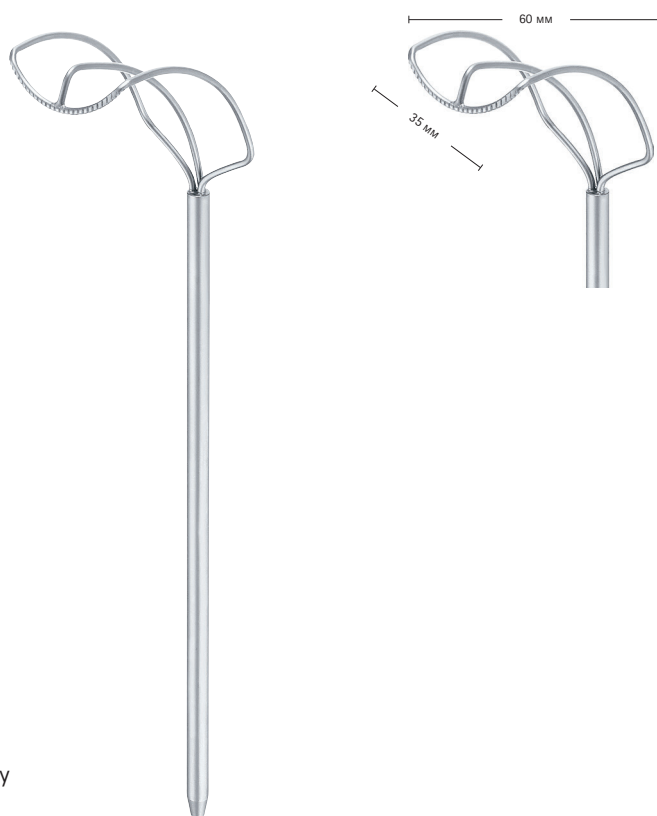

FC125R–FC127R

Heart XS предсердные крючки по Cooley

Art. No.	Размер крючка	Общая длина	Рукоятка крючка
FC125R	60 × 20 mm	250 мм	Неизгибаемая
FC126R	60 × 35 mm	250 мм	Неизгибаемая
FC127R	60 × 45 mm	250 мм	Неизгибаемая

Aesculap® Valve XS

Принадлежности для реберных ранорасширителей



Примеры сборки

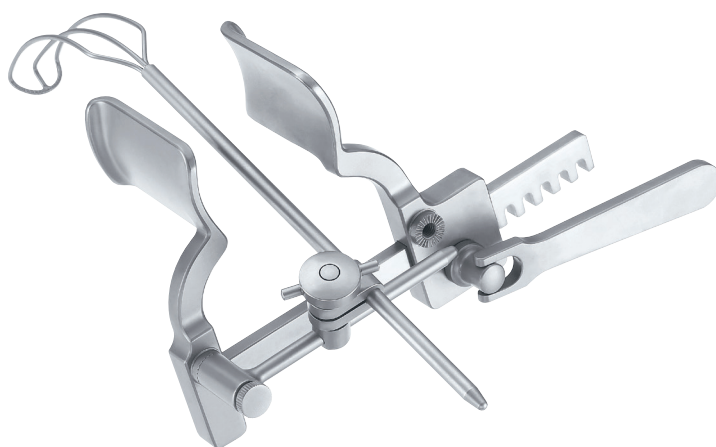

FC146R

Фиксатор зеркала,
тип А



FC147R

Фиксатор зеркала,
тип В



FC148R

Фиксатор зеркала,
тип С



FC149R

Фиксатор зеркала,
тип D

Принадлежности для реберных ранорасширителей



FC360R

Набор подъемников предсердия состоит из FC361R–FC367R



FC367R

Рукоятка зеркала,
230 мм



FC361R

Зеркало, 30 × 35 мм



FC362R

Зеркало, 40 × 35 мм



FC363R

Зеркало, 50 × 35 мм



FC364R

Зеркало, 50 × 45 мм



FC365R

Зеркало, 60 × 45 мм



FC366R

Зеркало, 75 × 45 мм

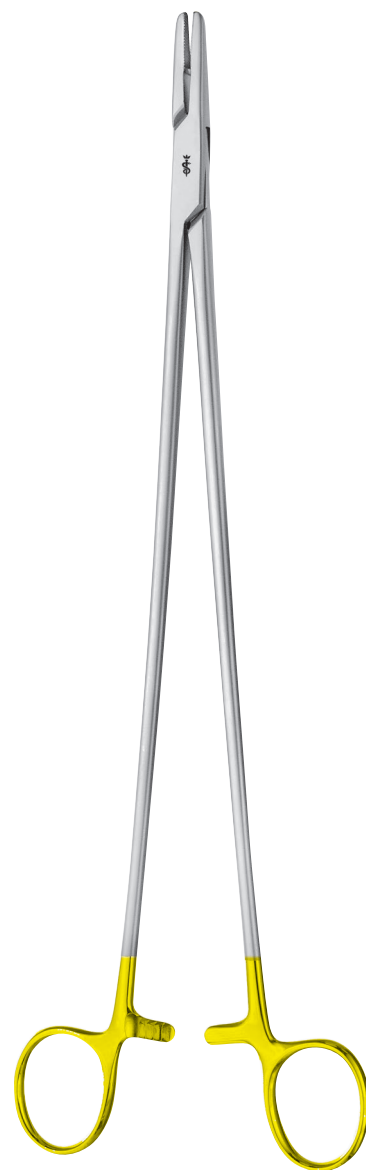

BM069R

Инструмент
для установки
подъемников
предсердия

Aesculap® Valve XS

Внешнее оборудование

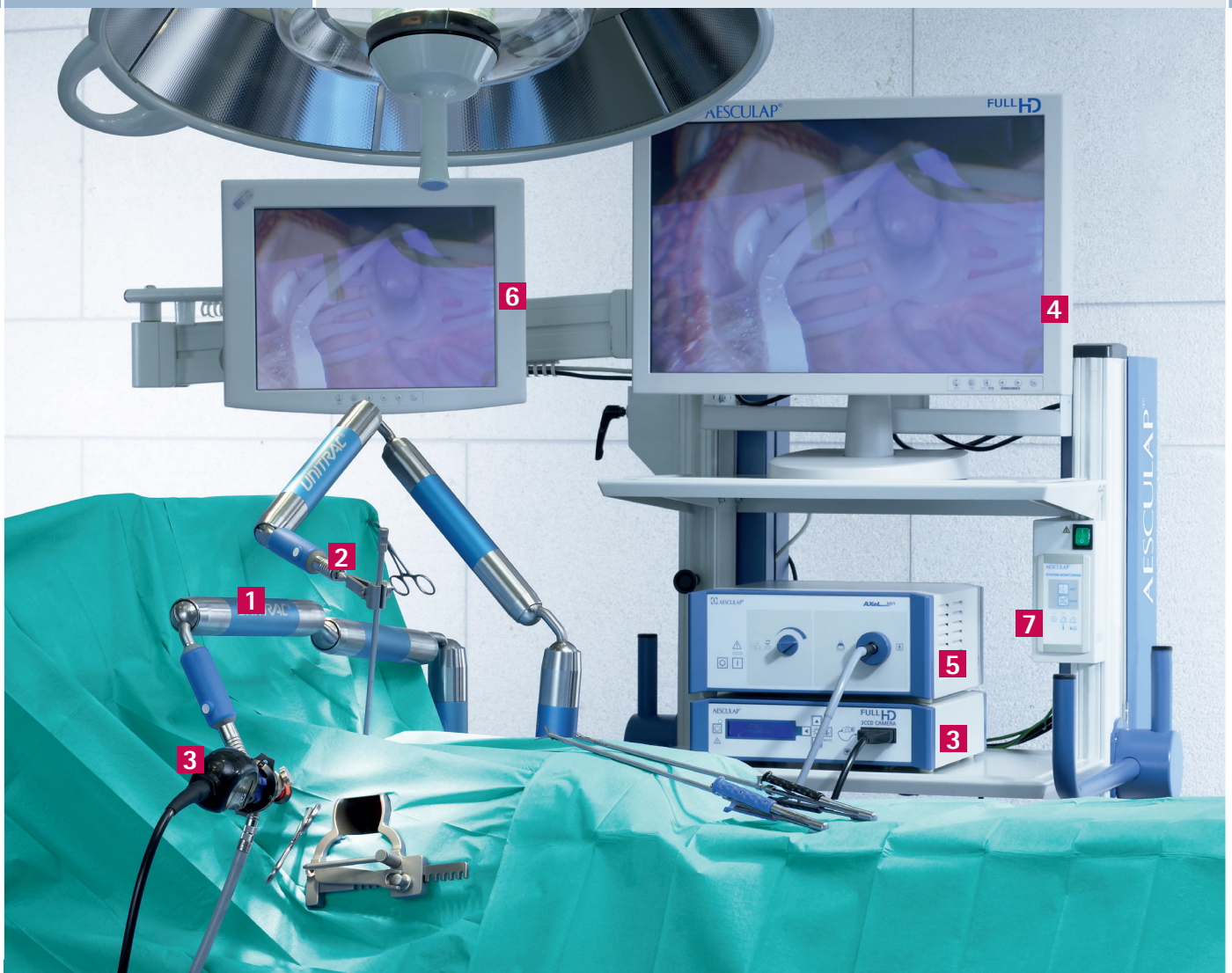

1 Модульный расширитель UNITRAC

2 Универсальный держатель для ретрактора предсердия Valve XS

3 Full HD 3-х чиповая камера

4 Full HD LCD монитор

5 AXEL хелон источник света

6 Система документирования Eddy Full HD

7 Эндоскопическая тележка

Система Unitrac. Пневматический держатель



1 RT040R

Расширитель модульный Unitrac (рукоятка)

- Пневматическая система для удержания и позиционирования инструментов и оптики
- Возможность работы как от картриджа с CO₂, так и от системы центральной газоподачи
- Общая длина: 74 см
- Максимальная нагрузка: 4 кг
- Простое управление одной рукой

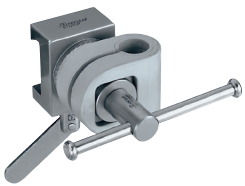

RT090R

Фиксатор к операционному столу



2

RT072R

Универсальный держатель для Valve XS



RT046P

Фиксатор оптик, для эндоскопов
Ø 3–7,5 мм



GA466R

Шланги пневматические



JG901

Стерильный чехол



RT093R Троакар с шаровым соединением, без obtуратора

Aesculap® Valve XS

Эндоскопическое оборудование

FULL HD

Эндоскопы

Артикул	Угол обзора	Диаметр	Рабочая длина
PE590A	0°	5 мм	310 мм
PE610A	30°	5 мм	310 мм

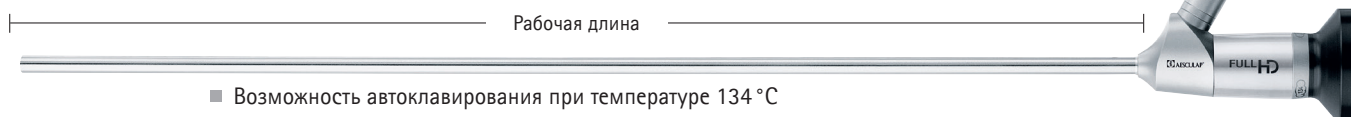

- Возможность автоклавирования при температуре 134 °С и давлении 2 бар
- Полноэкранное изображение
- Интегрированная система линз
- Совместимы с Full HD камерами

FULL HD

3-чиповая Full HD эндовидеокамера

3

PV460

Full HD камера (1920 × 1080 пикселей)
Блок управления эндовидеокамерой и кабель

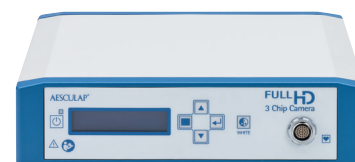

PV462

Головка эндовидеокамеры с зум-эндообъективом

JG904

Чехол для камеры



FULL HD

LCD монитор

4

PV946

24" эндовидеомонитор Full HD, разрешение 1920 x 1200 пикселей



PV909

Подставка для монитора (крепление стандарта 100 мм VESA)

Эндоскопическое оборудование

Ксеноновые источники света

5

OP932

Ксеноновый источник света Axel 300



OP923

Кабель светопроводящий для использования с камерами стандарта Full HD, длина 250 см

FULL HD

Принадлежности

OP933 Лампа мощностью 300 Вт (для OP932)

Система документирования

PV840 Система документирования Eddy Full HD

PV840



PV941 15" сенсорный монитор для системы документирования Eddy Full HD

6

PV941



7

Эндоскопическая тележка

PV880 Эндоскопическая тележка

PV893 Кабель сетевой, Евро-штекер, 5 м

PV884 Держатель камеры

PV875 Держатель монитора

TE676 Кабель сетевой для подключения аппаратов к тележке, 1 м



Aesculap® Valve XS

Инсуффлятор

PG080

Высокопоточный инсуффлятор с центральным информационным дисплеем

- Максимальная скорость подачи газа 40 л/мин
- Максимальное давление 30 мм рт. ст.
- Функция подогрева газа

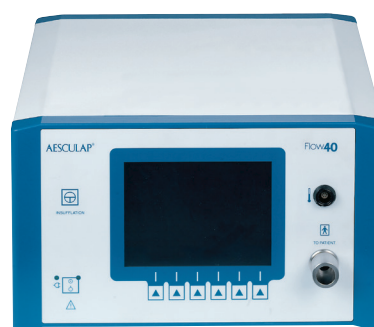

Принадлежности

PG086 Шланг газовый высокого давления для подачи газа из баллона, 1 м



PG087 Шланг газовый высокого давления для подачи газа, из баллона, 1 м



PG088 Шланг газовый высокого давления для подачи газа, из баллона, 1 м



PG012 Трубка силиконовая для инсуффляции, одноразовая, с фильтром (PG019), стерильная, 10 шт. в упаковке



Дополнительно

PG082 Трубка силиконовая для инсуффляции, многоразовая, с подогревом газа, только для использования с PG080, (автоклавированная до 100 раз)

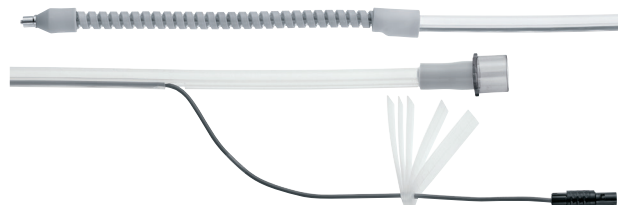

PG019 CO₂ фильтр, одноразовый, стерильный, 25 шт. в упаковке

Одноразовые троакары

Упаковка – 6 стерильных,
индивидуально упакованных
троакаров

Тубусы

**Обтураторы-
дилататоры**

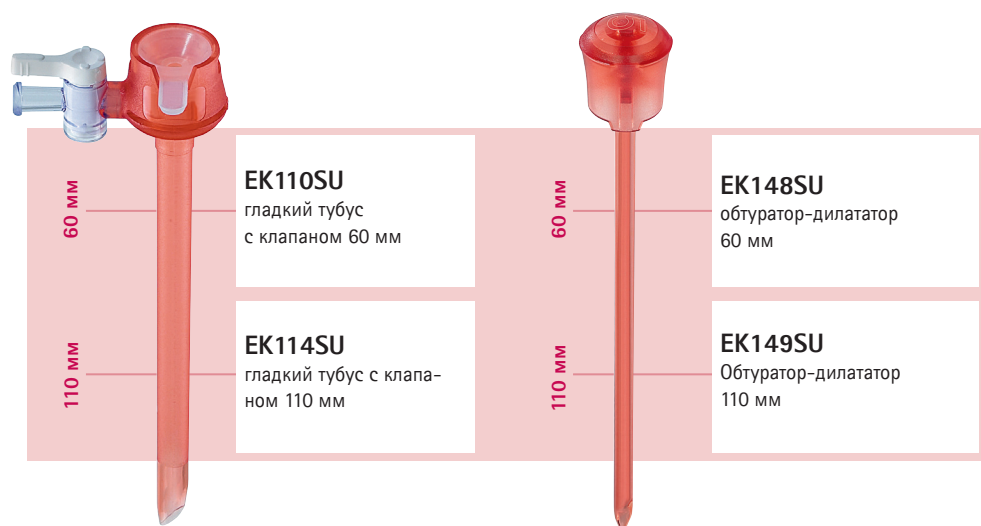

Aesculap® Valve XS

Шовный материал

PremiCron® — нить на основе полиэстера для клапанной хирургии сердца

PremiCron® представляет собой нерассасывающуюся плетеную нить на основе полиэстера с силиконовым покрытием, специально предназначенную для аннулопластики и клапанной хирургии сердца.

Благодаря силиконовому покрытию нить PremiCron® имеет исключительно гладкую поверхность, которая обеспечивает беспрепятственное натяжение узла и атравматичное прохождение сквозь ткани сердца.

Доступно с иглами CV Pass и CV Pass Easyblack, новое поколение игл для сердечно-сосудистой хирургии (колющая игла в виде квадрата со скругленными углами)

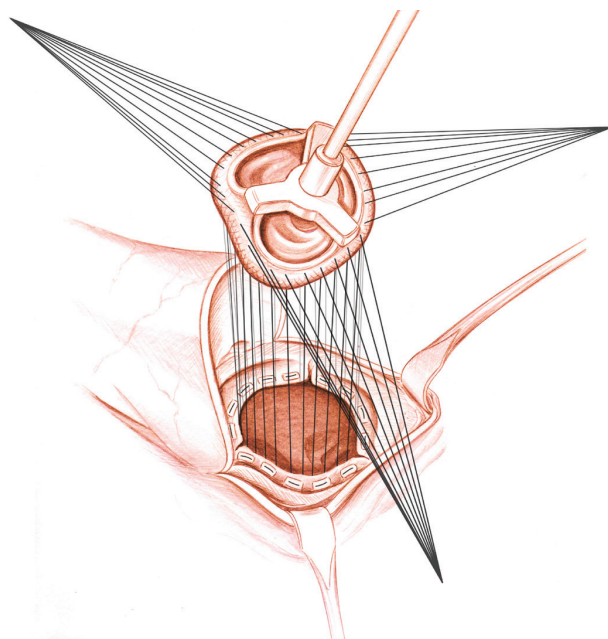

HRC ⊕

Колющая игла

HR ●

Колющая игла с коротким режущим кончиком

HRT ⊕

Колющая игла с троакарным кончиком



Хранение и стерилизация



Пример набора для хранения и стерилизации инструментов

Контейнер

- 1 × JB214R Сетка стандарта DIN, 485 × 253 × 94 мм
- 1 × JF110R Сетка 1/2 размера
- 1 × JK441 Корпус контейнера 1/1, высота 120 мм
- 1 × JP007 Крышка контейнера Primeline размер 1/1

Система организации инструментов

- 2 × JG306 Крепеж для инструментов 240 × 40 мм
- 2 × JG360 Силиконовый разделитель инструментов 240 × 40 мм
- 1 × JG300 Фиксирующие болты для держателей

Дополнительные принадлежности

- 2 × JG786B Этикетка алюминиевая
- 2 × JG785B Этикетка алюминиевая
- 1 × JG744 Пломба бумажная
- 1 × JG739 Пломба полимерная

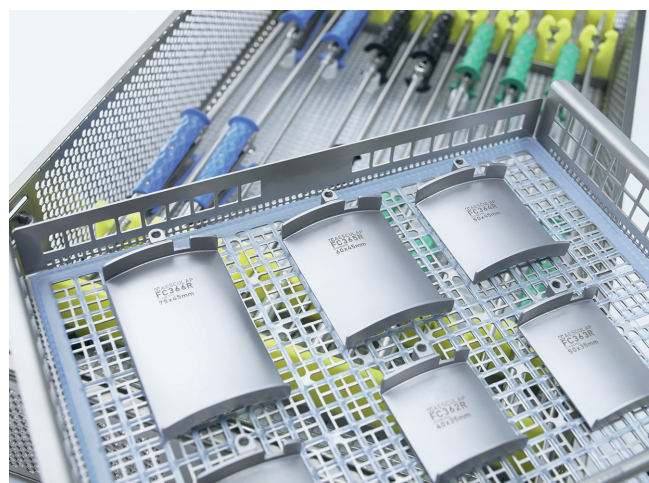
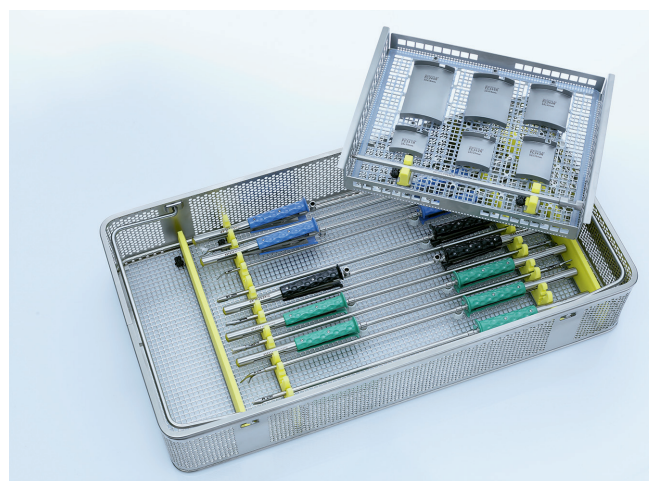

Рекомендованный набор инструментов и дополнительного оборудования

Название инструмента	Каталожный номер	Каталожный номер длинной версии инструментов	Каталожный номер короткой версии инструментов
Зажим сосудистый	FC285R FC288R FC289R	FC385R FC388R FC389R	FC485R FC488R FC489R
Ножницы препаровочные	FC265R FC266R FC268R	FC370R FC371R FC373R	FC470R FC471R FC473R
Иглодержатель	FC275R × 2 FC276R FC279R	FC378R × 2 FC379R FC382R	FC478R × 2 FC479R FC482R
Направитель узла	FC292R	FC392R	FC492R
Расширитель реберный	FC145R		
Крючок	FC351R × 2 FC352R × 2 FC357R		
Иглоискатель	FC356R		
Улавливатель нити	FC358R		
Зажим сосудистый	FC295R FC296R FC297R		
Выкусыватель	FC299R		
Крючок	FC360R		
Иглодержатель	BM069R		
Скальпель	BB060R		
Лезвие	BB365R		
Микроиглодержатель	FM566R		
Микропинцет	FM591R		
Расширитель самоудерживающийся	BV085R		

UNITRAC	Каталожный номер
Расширитель модульный UNITRAC	RT040R × 2
Фиксатор оптик	RT081R
Вставка защитная	RT086P
Фиксатор штанги	RT090R × 2
Шланг пневматический	GA466R
Пневмошланг	RT035
Фиксатор расширителя	RT020R
Чехол стерильный	JG901
Фиксатор шпателя	RT072R
Рукоятка для картриджа CO ₂	RT043R × 2
Картридж CO ₂	RT044SU

Система для хранения и стерилизации инструментов	Каталожный номер
Корпус контейнера алюминиевый	JK444
Крышка контейнера PrimeLine полимерная	JP001
Сетка стальная	JF212R × 2
Держатель для фиксации инструментов силиконовый	JG318 × 4
Клипс для фиксации инструментов полимерный	JG300
Сетка стальная	JF213R
Силиконовый мат	JF939
Этикетка алюминиевая	JG785B × 4

Эндоскопическая стойка для торакокопии с принадлежностями	Каталожный номер
Эндоскоп жесткий 0°, диам. 10 мм	PE889A
Сетка стальная	JF431R
Эндовидеокамера Full HD	PV460
Головка камеры с зум-эндовидеообъективом	PV462
Чехол для камеры	JG904
Эндовидеомонитор NDS ENDO Vue 24	NDS-90R0001
Подставка под монитор ЖК цветной	NDS-26B0078
Аппарат эндоскопический – источник света Axel180	OP930
Кабель светопроводящий волоконно-оптический	OP923
Тубус троакара	EK024r
Обтуратор	EK056r
Тележка эндоскопическая	PV881
Кабель сетевой	PV893
Держатель камеры	PV884
Кабель сетевой	TE676 × 4
Аппарат для инсuffляции Flow40	PG080
Шланг газовый высокого давления	PG086
CO ₂ фильтр	PG019

B | BRAUN

SHARING EXPERTISE

ООО «Б. Браун Медикал»

196128, Санкт-Петербург, а/я 34, e-mail: office.spb.ru@bbraun.com
тел./факс: +7 (812) 320-40-41

117105, Москва, Варшавское шоссе, д. 17
тел.: +7 (495) 747-51-91, факс: +7 (495) 788-98-26
www.bbraun.ru

Архангельск
Владивосток
Воронеж
Екатеринбург
Иркутск
Казань

(931) 400 0332
(924) 230 6630
(473) 252 8015
(343) 214 0705
(924) 612 2226, 633 0344
(927) 249 5472, 249 1915

Киров
Краснодар
Красноярск
Н. Новгород
Новосибирск
Омск

(922) 668 7664
(861) 259 7594, 259 6104
(923) 354 2720
(831) 461 7162
(383) 319 1396
(923) 681 2233

Пермь
Самара
Сыктывкар
Тюмень
Уфа
Челябинск

(342) 240 3821
(846) 276 8538
(922) 598 8585
(922) 480 3565
(937) 366 8851
(922) 702 5783